

Вентиляторы радиальные РАДИВЕЙ®-...-12

(Заменяют всю гамму вентиляторов серии ВР-86-85, но имеют более широкую характеристику в рамках одного типоразмера)

Общие сведения

- Низкого давления
- Одностороннего всасывания
- Корпус спиральный поворотный
- Назад загнутые лопатки
- Направление вращения – правое и левое
- Изготовлен по первому конструктивному исполнению согласно ГОСТ 5976 – рабочее колесо смонтировано непосредственно на валу двигателя
- Комплектация асинхронным двигателем со степенью защиты оболочки:
 - в вентиляторах общего назначения – не менее IP44;
 - в вентиляторах во взрывозащищенном исполнении должны применяться асинхронные двигатели во взрывозащищенном исполнении. Маркировка взрывозащиты электродвигателей для взрыво-

опасных зон по ГОСТ IEC 60079-10-1 должна быть:

- для категории смеси IIB – не менее 1ExdIIBT4, 1ExdIICT4
 - для категории смеси IIC – не менее 1ExdIICT4;
- Степень защиты оболочки – не менее IP54.

Назначение

- Системы кондиционирования воздуха
- Системы вентиляции производственных, общественных и жилых зданий
- Другие производственные и санитарно-технические цели
- Заменяют всю гамму вентиляторов серии ВР-86-85, но имеют более широкую характеристику в рамках одного типоразмера

Исполнения вентиляторов по условиям применения

Таблица 1

Обозначение вентиляторов	Исполнения вентиляторов по условиям применения	Особенности применения	Температура перемещаемой среды, °С, не более	Технические условия
РАДИВЕЙ-О-...	Общего назначения	Предназначены для перемещения воздуха и других газовых смесей, не вызывающих ускоренной коррозии углеродистых сталей	80	ТУ 4861-002-52770486-2003
РАДИВЕЙ-Ж-...	Общего назначения теплостойкие		200	
РАДИВЕЙ-К-...	Коррозионностойкие	Предназначены для перемещения газопаровоздушных смесей, не вызывающих ускоренной коррозии коррозионностойкой стали	80	
РАДИВЕЙ-Т-...	Коррозионностойкие теплостойкие		300	
РАДИВЕЙ-В-...	Взрывозащищенные	Предназначены для перемещения взрывоопасных смесей группы IIA, IIB, не вызывающих ускоренной коррозии углеродистых сталей обычного качества и латуни	80	ТУ 4861-004-52770486-2003
РАДИВЕЙ-ВК-...	Взрывозащищенные коррозионностойкие	Предназначены для перемещения взрывоопасных смесей группы IIA, IIB, не вызывающих ускоренной коррозии коррозионностойкой стали и латуни	80	
РАДИВЕЙ-ВКЗ-...	Взрывозащищенные из алюминиевых сплавов	Предназначены для перемещения взрывоопасных смесей групп IIA, IIB, (за исключением взрывоопасных смесей температурных классов T4, T5, T6), не вызывающих ускоренной коррозии алюминиевых сплавов	80	

По вопросам продаж и поддержки обращайтесь:

Архангельск +7 (8182) 45-71-35	Калининград +7 (4012) 72-21-36	Новороссийск +7 (8617) 30-82-64	Сочи +7 (862) 279-22-65
Астана +7 (7172) 69-68-15	Калуга +7 (4842) 33-35-03	Новосибирск +7 (383) 235-95-48	Ставрополь +7 (8652) 57-76-63
Астрахань +7 (8512) 99-46-80	Кемерово +7 (3842) 21-56-70	Омск +7 (381) 299-16-70	Сургут +7 (3462) 77-96-35
Барнаул +7 (3852) 37-96-76	Киров +7 (8332) 20-58-70	Орел +7 (4862) 22-23-86	Сызрань +7 (8464) 33-50-64
Белгород +7 (4722) 20-58-80	Краснодар +7 (861) 238-86-59	Оренбург +7 (3532) 48-64-35	Сыктывкар +7 (8212) 28-83-02
Брянск +7 (4832) 32-17-25	Красноярск +7 (391) 989-82-67	Пенза +7 (8412) 23-52-98	Тверь +7 (4822) 39-50-56
Владивосток +7 (4232) 49-26-85	Курск +7 (4712) 23-80-45	Первоуральск +7 (3439) 26-01-18	Томск +7 (3822) 48-95-05
Владимир +7 (4922) 49-51-33	Липецк +7 (4742) 20-01-75	Пермь +7 (342) 233-81-65	Тула +7 (4872) 44-05-30
Волгоград +7 (8442) 45-94-42	Магнитогорск +7 (3519) 51-02-81	Ростов-на-Дону +7 (863) 309-14-65	Тюмень +7 (3452) 56-94-75
Воронеж +7 (4732) 12-26-70	Москва +7 (499) 404-24-72	Рязань +7 (4912) 77-61-95	Ульяновск +7 (8422) 42-51-95
Екатеринбург +7 (343) 302-14-75	Мурманск +7 (8152) 65-52-70	Самара +7 (846) 219-28-25	Уфа +7 (347) 258-82-65
Иваново +7 (4932) 70-02-95	Наб.Челны +7 (8552) 91-01-32	Санкт-Петербург +7 (812) 660-57-09	Хабаровск +7 (421) 292-95-69
Ижевск +7 (3412) 20-90-75	Ниж.Новгород +7 (831) 200-34-65	Саранск +7 (8342) 22-95-16	Чебоксары +7 (8352) 28-50-89
Иркутск +7 (3952) 56-24-09	Нижевартовск +7 (3466) 48-22-23	Саратов +7 (845) 239-86-35	Челябинск +7 (351) 277-89-65
Йошкар-Ола +7 (8362) 38-66-61	Нижнекамск +7 (8555) 24-47-85	Смоленск +7 (4812) 51-55-32	Череповец +7 (8202) 49-07-18
Казань +7 (843) 207-19-05			Ярославль +7 (4852) 67-02-35

сайт: innovent.pro-solution.ru | эл. почта: int@pro-solution.ru
телефон: 8 800 511 88 70

Исполнения вентиляторов по условиям применения

Таблица 1 (продолжение)

Обозначение вентиляторов	Исполнения вентиляторов по условиям применения	Особенности применения	Температура перемещаемой среды, °С, не более	Технические условия
РАДИВЕЙ-ВВ-...	Взрывозащищенные для водорода	Предназначены для перемещения взрывоопасных смесей групп IIA, IIB, IIC, содержащих водород, не вызывающих ускоренной коррозии углеродистых сталей обыкновенного качества и латуни	80	ТУ 4861-004-52770486-2003
РАДИВЕЙ-ВКВ-...	Взрывозащищенные коррозионностойкие для водорода	Предназначены для перемещения взрывоопасных смесей групп IIA, IIB, IIC, содержащих водород, не вызывающих ускоренной коррозии коррозионно-стойкой стали и латуни	80	
РАДИВЕЙ-...СС-...	Сейсмостойкие*	Устойчивы к воздействию землетрясений	80	ТУ 4861-002-52770486-2003 Для взрывозащищенного исполнения: ТУ 4861-004-52770486-2003
РАДИВЕЙ-...СУ-...	Сейсмоударопрочные*	Устойчивы к воздействию землетрясений и сейсмических ударов, вызванных искусственными взрывами		

* Таблицы «Устойчивость к воздействию землетрясений» и «Устойчивость к сейсмическому удару» – стр. 342-343

Условия эксплуатации

- Вентиляторы предназначены для эксплуатации в условиях умеренного и холодного (УХЛ), умеренного (У) и тропического (Т) климата 2-ой категории размещения по ГОСТ 15150. При защите двигателя от атмосферных воздействий допускается применение вентиляторов по 1-й категории размещения (У1, УХЛ1 и Т1) по ГОСТ 15150.
- Температура окружающей среды:
 - от минус 40 до +40 °С для вентиляторов исполнения У;
 - от минус 60 до +40 °С для вентиляторов исполнения УХЛ;
 - от минус 10 до +50 °С для вентиляторов исполнения Т.
- Среднее квадратическое значение виброскорости внешних источников вибрации в местах установки вентиляторов не должно превышать 2 мм/с.
- Вентиляторы должны устанавливаться вне обслуживаемого помещения и за пределами зоны постоянного пребывания людей.
- Возможность применения вентиляторов для конкретных сред, определяется проектной организацией заказчика.
- Вентиляторы предназначены для перемещения воздуха и других невзрывоопасных газовых смесей, не вызывающих

ускоренной коррозии материалов проточной части вентиляторов (скорость коррозии не превышает 0,1 мм/год), не содержащих взрывчатых веществ, взрывоопасной пыли, липких и волокнистых материалов, с запыленностью не более 0,1 г/м³.

- **Взрывозащищенные вентиляторы** предназначены для перемещения взрывоопасных газозвоздушных смесей категорий IIA, IIB или категорий IIA, IIB, IIC (см. таблицу 1) групп Т4, Т3, Т2, Т1 по ГОСТ Р МЭК 60079-20-1, не вызывающих ускоренной коррозии материалов проточной части вентиляторов (скорость коррозии не превышает 0,1 мм/год), не содержащих липких и волокнистых материалов, с запыленностью не более 0,1 г/м³, с температурой не выше 80 °С, диапазоном значений абсолютного давления от 0,8 до 1,1 бар, объёмным содержанием кислорода не более 21% из взрывоопасных зон классов 1 и 2 ГОСТ IEC 60079-10-1 или классов В-I; В-Ia; В-Iб; В-Iг; В-II; В-IIa «Правил устройства электроустановок (ПУЭ)».
- Взрывозащищенные вентиляторы предназначены для размещения во взрывоопасных зонах 1 и 2 по ГОСТ IEC 60079-10-1 (В-I; В-Ia; В-Iб; В-Iг; В-II; В-IIa по «Правилам устройства электроустановок (ПУЭ)»)

Вентиляторы радиальные РАДИВЕЙ®-...-12

- Взрывозащищенные вентиляторы не допускается применять в условиях, где взрывоопасные смеси:
 - нагреваются выше температуры их самовоспламенения, уменьшенной на 10 °С.
 - находятся под избыточным давлением;
 - максимальное объемное содержание кислорода в смеси превышает 21%;
 - находятся в состоянии насыщения или пересыщения и могут привести к скоплению конденсата внутри вентилятора.
- Маркировка взрывозащиты корпуса вентилятора Ex II Gb с T4 X по ГОСТ 31441.1.
- Вентиляторы применяются в подгруппах газов (IIA, IIB, IIC) и во взрывоопасных зонах классов 1 и 2 в зависимости от маркировки взрывозащиты электродвигателя.
- Если класс взрывоопасной зоны при заказе не указан, то вентилятор изготавливается в исполнении для взрывоопасной зоны класса 2 и подгруппы газов IIB.
- Маркировка взрывозащиты электродвигателей для взрывоопасных зон по ГОСТ IEC 60079-10-1 должна быть:
 - для категории смеси IIB – не менее 1ExdIIBT4, 1ExdIICT4;
 - для категории смеси IIC – не менее 1ExdIICT4.
 Степень защиты оболочки должна быть не менее IP54.
- **Маркировка взрывозащиты, обозначение подгруппы оборудования и взрывоопасной зоны размещения вентилятора с электродвигателем должны соответствовать маркировке взрывозащиты электродвигателя.**
- Взрывозащищенные вентиляторы работают от сети электрического тока с напряжением 380 В и частотой 50 Гц. Параметры электрической сети должны соответствовать требованиям ГОСТ 13109.

Обозначение вентилятора при заказе:

РАДИВЕЙ

-x -12 -x -x -x -x -x -x

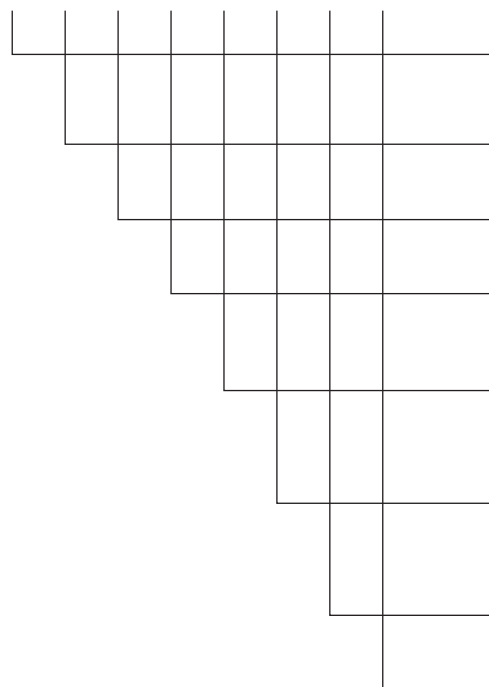

индекс условий применения вентилятора
(**О; Ж; К; Т; В; ВК; ВКЗ; ВВ; ВКВ; СС; СУ** – см. табл. 1)

индекс аэродинамической схемы
и конструктивного исполнения

номер вентилятора

относительный диаметр рабочего колеса в % (100)

положение корпуса вентилятора
(Пр0, Пр45, Пр90, Пр135, Пр270, Пр315,
Л0, Л45, Л90, Л135, Л270, Л315)

параметры двигателя $N_y \times n$;
 N_y – установочная мощность, кВт;
 n – синхронная частота вращения, 1/мин.

климатическое исполнение (У2, УХЛ2, Т2;
У1, УХЛ1, Т1 – при защите от атмосферных воздействий)

обозначение ТУ

Вентиляторы радиальные РАДИВЕЙ®-...-12

Основные технические характеристики

- Общего назначения РАДИВЕЙ-О-12
- Общего назначения теплостойкие РАДИВЕЙ-Ж-12
- Коррозионностойкие РАДИВЕЙ-К-12
- Коррозионностойкие теплостойкие РАДИВЕЙ-Т-12

Номер вентилятора	Обозначение вентилятора	Типоразмер двигателя	Наименование показателя и его норма				Масса, кг, не более	Виброизоляторы
			Производительность, тыс. м³/ч	Статическое давление, Па	Синхронная частота вращения рабочего колеса, 1/мин	Мощность установочная, кВт		
-2,5	-100-0,12x1500	AIP 56A4	0-1,45	235-50	1500	0,12	28,8	ДО-38 4 шт.
	-100-0,75x3000	AIP 71A2	0-2,95	960-200	3000	0,75	33,9	
-2,8	-100-0,18x1500	AIP 56B4	0-2,08	290-70	1500	0,18	35,9	
	-100-1,5x3000	AIP 80A2	0-4,2	1210-320	3000	1,5	44,1	
-3,15	-100-0,25x1500	AIP 63A4	0-2,94	370-85	1500	0,25	38,7	
	-100-2,2x3000	AIP 80B2	0-5,95	1550-350	3000	2,2*	48,6	
	-100-3,0x3000	AIP 90L2				3**	52,6	
-3,55	-100-0,55x1500	AIP 71A4	0-4,2	470-105	1500	0,55	55,2	
	-100-4,0x3000	AIP 100S2	0-8,4	1950-495	3000	4*	73,1	
	-100-5,5x3000	AIP 100L2				5,5**	78,6	
-4	-100-0,25x1000	AIP 63B6	0-4,0	270-60	1000	0,25	67,6	
	-100-1,1x1500	AIP 80A4	0-6,0	600-140	1500	1,1	73,9	
-4,5	-100-0,55x1000	AIP 71B6	0-5,75	340-75	1000	0,55	88,8	ДО-40 4 шт.
	-100-2,2x1500	AIP 90L4	0-8,5	750-200	1500	2,2	97,0	
-5	-100-0,75x1000	AIP 71B6	0-7,6	400-90	1000	0,75*	109,2	
	-100-1,1x1000	AIP 80B6				1,1**	114,6	
	-100-2,2x1500	AIP 90L4	0-11,7	940-200	1500	2,2*	117,4	
	-100-3,0x1500	AIP 100S4				3**	122,3	
-5,6	-100-1,1x1000	AIP 80B6	0-10,8	510-105	1000	1,1*	140,9	ДО-41 4 шт.
	-100-1,5x1000	AIP 90L6				1,5**	143,7	
	-100-4x1500	AIP 100L4	0-16,4	1150-250	1500	4*	154,8	
	-100-5,5x1500	AIP 112M4				5,5**	164,1	
-6,3	-100-2,2x1000	AIP 100L6	0-15,2	620-140	1000	2,2*	189,8	ДО-42 4 шт.
	-100-3,0x1000	AIP 112MA6				3**	196,2	
	-100-5,5-1500	AIP 112M4	0-10,0	1380-1450	1500	5,5*	199,3	
	-100-7,5x1500	AIP 132S4	0-23,3	1500-350	1500	7,5*	216,3	
	-100-11,0x1500	AIP 132M4				11**	229,1	
	-7,1	-100-4,0x1000	AIP 112MB6	0-22,0	810-190	1000	4*	
-100-5,5x1000		AIP 132S6	5,5**				295,9	
-100-15,0x1500		AIP 160S4	0-33,5	1850-450	1500	15*	340,7	
-100-18,5x1500		AIP 160M4				18,5**	347,5	

* Мощность установочная только при 20 °С; ** Мощность установочная при минус 40 °С

Вентиляторы радиальные РАДИВЕЙ®-...-12

Номер вентилятора	Обозначение вентилятора	Типоразмер двигателя	Наименование показателя и его норма				Масса, кг, не более	Виброизоляторы
			Производительность, тыс. м ³ /ч	Статическое давление, Па	Синхронная частота вращения рабочего колеса, 1/мин	Мощность установочная, кВт		
-8	-100-4,0x750	AIP 132S8	0-24,0	590-120	750	4	418,2	ДО-43 4 шт.
	-100-7,5x1000	AIP 132M6	0-31,5	1040-230	1000	7,5*	430,5	
	-100-11,0x1000	AIP 160S6				11**	464,3	
-9	-100-7,5x750	AIP 160S8	0-34,0	750-180	750	7,5	689,9	ДО-44 4 шт.
	-100-15,0x1000	AIP 160M6	0-45,0	1300-300	1000	15*	716,9	
	-100-18,5x100	AIP 180M6				18,5**	741,9	
-10	-100-11,0x750	AIP 160M8	0-49,0	1000-220	750	11*	920,4	
	-100-15,0x750	AIP 180M8				15**	950,4	
	-100-22,0x1000	AIP 200M6	0-61,0	1600-400	1000	22*	1056,5	
	-100-30,0x1000	AIP 200L6				30**	1071,5	
-11,2	-100-18,5x750	AIP 200M8	0-68,0	1250-300	750	18,5*	1369	ДО-45 6 шт.
	-100-22,0x750	AIP 200L8				22**	1389	
	-100-37,0x1000	AIP 225M6	0-86,0	2000-450	1000	37*	1459	
	-100-45,0x1000	AIP 250S6				45**	1559	
	-100-55,0x1000	AIP 250M6				55**	1579	
-12,5	-100-30,0x750	AIP 225M8	0-94,0	1580-350	750	30*	1520	
	-100-37,0x750	AIP 250S8				37**	1690	
	-100-45,0x750	AIP 250M8				45**	1720	

* Мощность установочная только при 20 °С;

** Мощность установочная при минус 40 °С



Производитель оставляет за собой право внесения изменений в конструкцию и комплектацию вентилятора без изменения основных технических параметров.

Вентиляторы радиальные РАДИВЕЙ®-...-12

Основные технические характеристики

- Взрывозащищенные из разнородных металлов РАДИВЕЙ-В-12
- Взрывозащищенные коррозионностойкие из нержавеющей стали РАДИВЕЙ-ВК-12
- Взрывозащищенные из алюминиевых сплавов РАДИВЕЙ-ВКЗ-12
- Взрывозащищенные для водорода РАДИВЕЙ-ВВ-12
- Взрывозащищенные коррозионностойкие для водорода РАДИВЕЙ-ВКВ-12

Номер вентилятора	Обозначение вентилятора	Типоразмер двигателя	Наименование показателя и его норма				Мощность установочная, кВт	Масса, кг, не более	Виброизоляторы
			Производительность, тыс. м³/ч	Статическое давление, Па	Синхронная частота вращения рабочего колеса, 1/мин				
-2,5	-100-0,25x1500	АИМ 63А4	0-1,45	235-50	1500	0,25	35,6	ВР-201 4 шт	
	-100-0,75x3000	АИМ 71А2	0-2,95	960-200	3000	0,75	43		
-2,8	-100-0,25x1500	АИМ 63А4	0-2,08	290-70	1500	0,25	42,7		
	-100-1,5x3000	АИМ 80А2	0-4,2	1210-320	3000	1,5	55,2		
-3,15	-100-0,37x1500	АИМ 63В4	0-2,94	370-85	1500	0,37	46,3		
	-100-2,2x3000	АИМ 80В2	0-5,95	1550-350	3000	2,2*	58,5		
	-100-3,0x3000	АИМ 90L2				3**	76		
-3,55	-100-0,55x1500	АИМ 71А4	0-4,2	470-105	1500	0,55	64,3		
	-100-4,0x3000	АИМ 100S2	0-8,4	1950-495	3000	4*	97,2		
	-100-5,5x3000	АИМ 100L2				5,5**	102,7		
-4	-100-0,25x1000	АИМ 63В6	0-4,0	270-60	1000	0,25	75,5		
	-100-1,1x1500	АИМ 80А4	0-6,0	600-140	1500	1,1	84,5		
-4,5	-100-0,55x1000	АИМ 71В6	0-5,75	340-75	1000	0,55	97,3		
	-100-2,2x1500	АИМ 90L4	0-8,5	750-200	1500	2,2	115,2		
-5	-100-0,75x1000	АИМ 71В6	0-7,6	400-90	1000	0,75*	117,7		
	-100-1,1x1000	АИМ 80В6				1,1**	122,6		
	-100-2,2x1500	АИМ 90L4	0-11,7	940-200	1500	2,2*	135,6		
	-100-3,0x1500	АИМ 100S4				3**	142,3		
-5,6	-100-1,1x1000	АИМ 80В6	0-10,8	510-105	1000	1,1*	149,4		
	-100-1,5x1000	АИМ 90L6				1,5**	160,8		
	-100-4x1500	АИМ100L4	0-16,4	1150-250	1500	4*	174,8		
	-100-5,5x1500	АИМ 112М4				5,5**	191,4		
-6,3	-100-2,2x1000	АИМ100L6	0-15,2	620-140	1000	2,2*	205,6		
	-100-3,0x1000	АИМ 112МА6				3**	220,4		
	-100-7,5x1500	АИМ 132S4	0-23,3	1500-350	1500	7,5*	222,6		
	-100-11,0x1500	АИМ 132М4				11**	240,7		

* Мощность установочная только при 20 °С;

** Мощность установочная при минус 40 °С

Вентиляторы радиальные РАДИВЕЙ®-...-12

Номер вентилятора	Обозначение вентилятора	Типоразмер двигателя	Наименование показателя и его норма				Масса, кг, не более	Виброизоляторы
			Производительность, тыс. м ³ /ч	Статическое давление, Па	Синхронная частота вращения рабочего колеса, 1/мин	Мощность установочная, кВт		
-7,1	-100-4,0x1000	АИМ 112MB6	0-22,0	810-190	1000	4*	312	ВР-202 4 шт
	-100-5,5x1000	АИМ 132S6				5,5**	315	
	-100-15,0x1500	АИМ 160S4	0-33,5	1850-450	1500	15*	381	
	-100-18,5x1500	АИМ 160M4				18,5**	400	
-8	-100-4,0x750	АИМ 132S8	0-24,0	590-120	750	4	426	ВР-203 4 шт
	-100-7,5x1000	АИМ 132M6	0-31,5	1040-230	1000	7,5*	455	
	-100-11,0x1000	АИМ 160S6				11**	502	
-9	-100-7,5x750	АИМ 160S8	0-34,0	750-180	750	7,5	717	ВР-203 6 шт
	-100-15,0x1000	АИМ 160M6	0-45,0	1300-300	1000	15*	766	
	-100-18,5x100	АИМ 180M6				18,5**	769	
-10	-100-11,0x750	АИМ 160M8	0-49,0	1000-220	750	11*	964	
	-100-15,0x750	АИМ 180M8				15**	980	
	-100-22,0x1000	АИМ 200M6	0-61,0	1600-400	1000	22*	1088	
	-100-30,0x1000	АИМ 200L6				30**	1109	
-11,2	-100-18,5x750	АИМ 200M8	0-68,0	1250-300	750	18,5*	1406	ВР-203 10 шт
	-100-22,0x750	АИМ 200L8				22**	1432	
	-100-37,0x1000	АИМ 225M6	0-86,0	2000-450	1000	37*	1492	
	-100-45,0x1000	АИМ 250S6				45**	1563	
	-100-55,0x1000	АИМ 250M6				55**	1610	
-12,5	-100-30,0x750	АИМ 225M8	0-94,0	1580-350	750	30*	1551	
	-100-37,0x750	АИМ 250S8				37**	1736	
	-100-45,0x750	АИМ 250M8				45**	1774	

* Мощность установочная только при 20 °С;

** Мощность установочная при минус 40 °С



Производитель оставляет за собой право внесения изменений в конструкцию и комплектацию вентилятора без изменения основных технических параметров.

Вентиляторы радиальные РАДИВЕЙ® -...-12

Аэродинамические характеристики

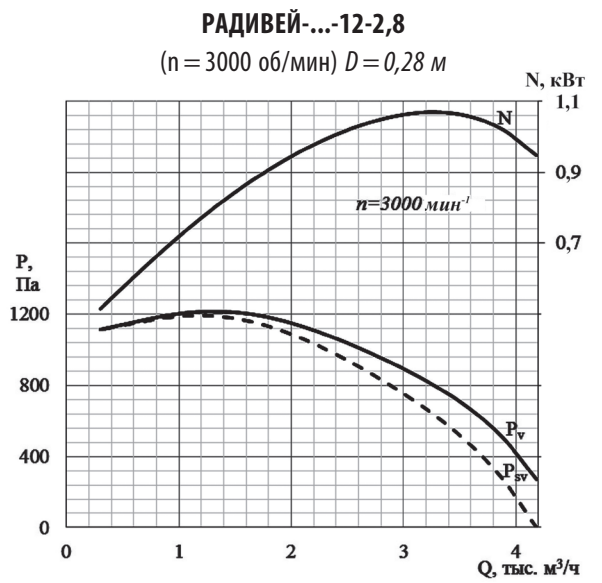
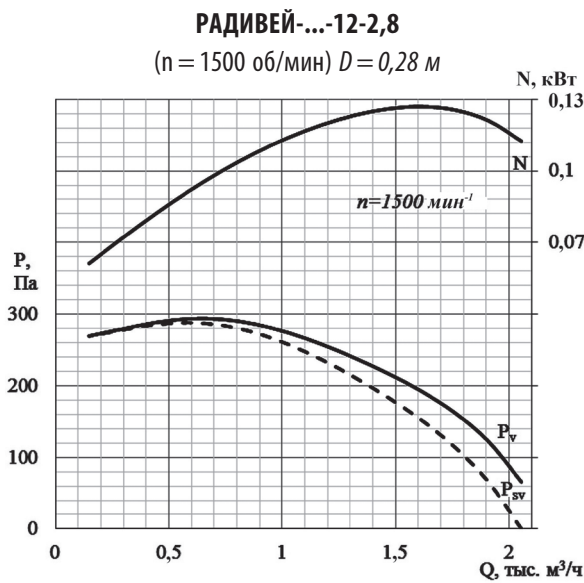
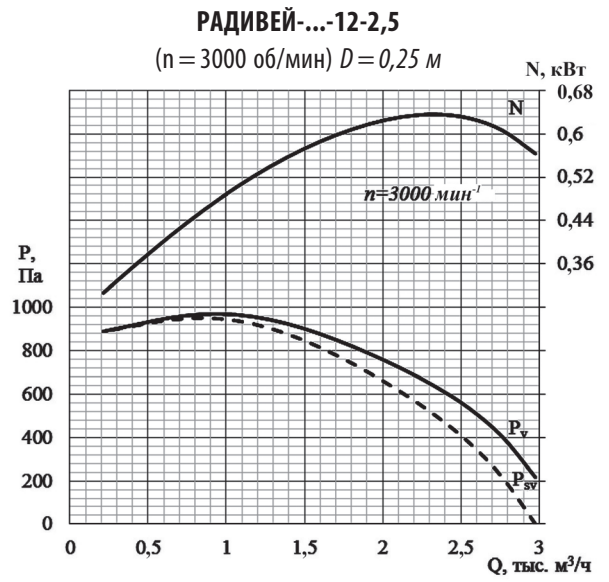
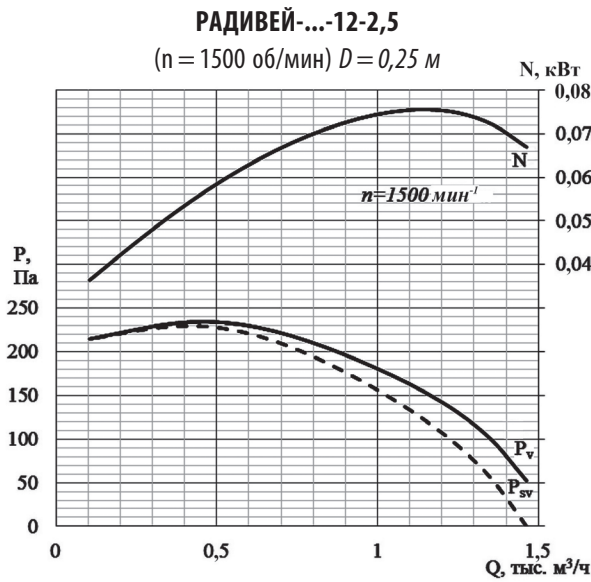

Вентиляторы радиальные РАДИВЕЙ®-...-12

РАДИВЕЙ®-...-12-3,15
($n = 1500$ об/мин) $D = 0,315$ м

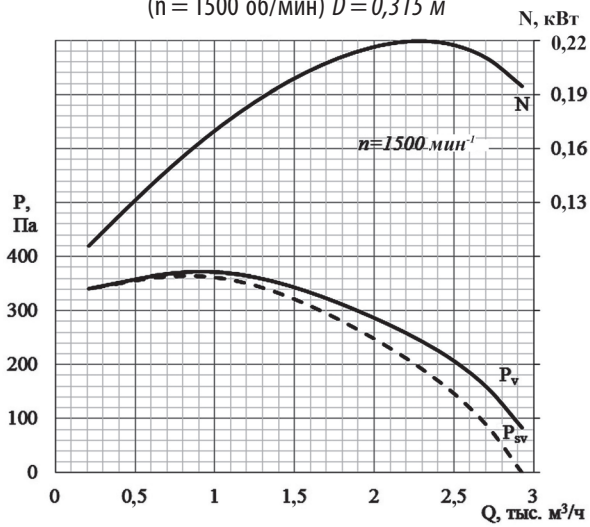

РАДИВЕЙ®-...-12-3,15
($n = 3000$ об/мин) $D = 0,315$ м

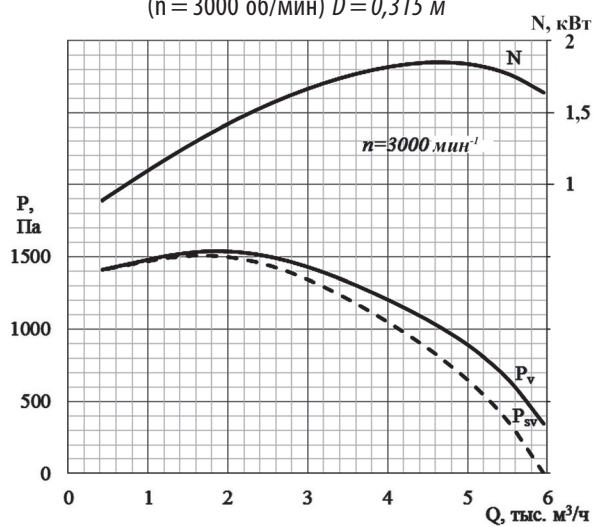

РАДИВЕЙ®-...-12-3,55
($n = 1500$ об/мин) $D = 0,355$ м

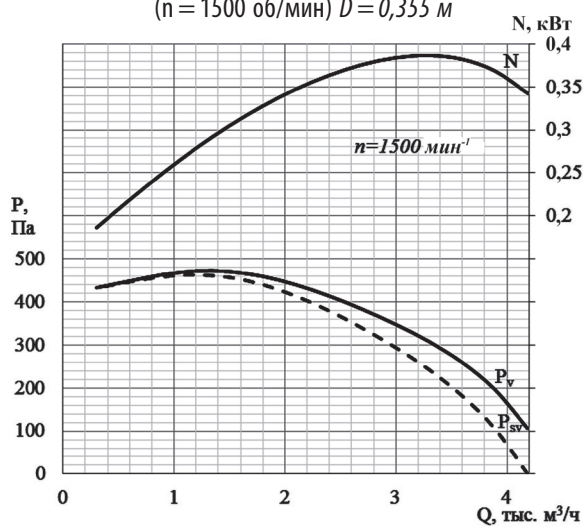

РАДИВЕЙ®-...-12-3,55
($n = 3000$ об/мин) $D = 0,355$ м

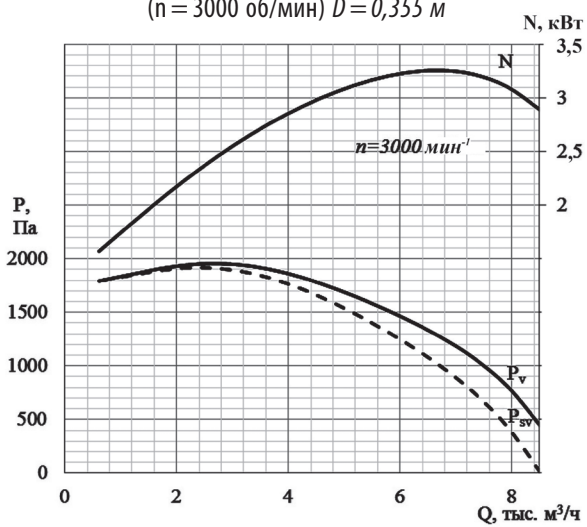

Вентиляторы радиальные РАДИВЕЙ®-...-12

Аэродинамические характеристики

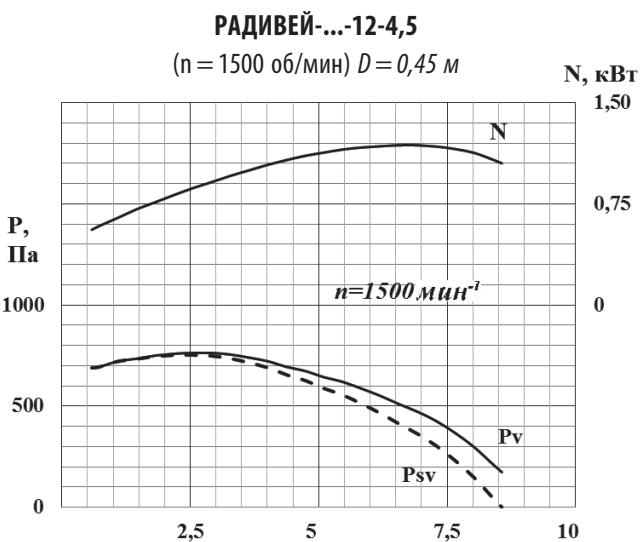
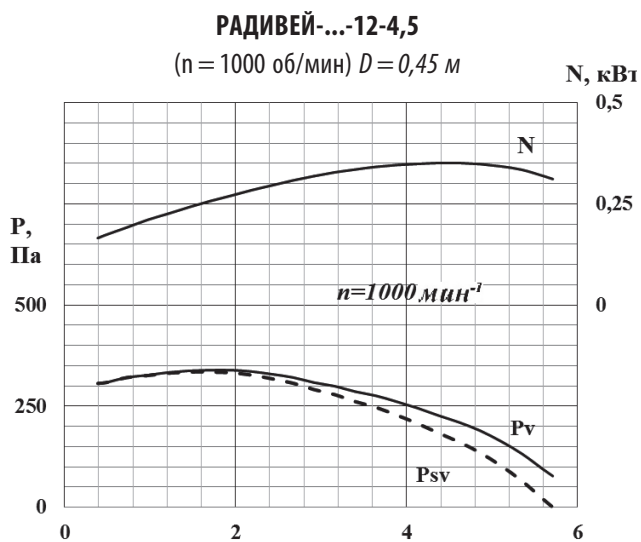
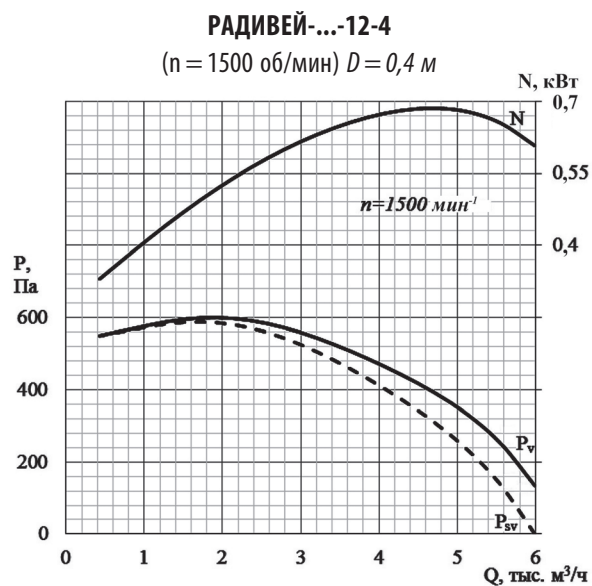
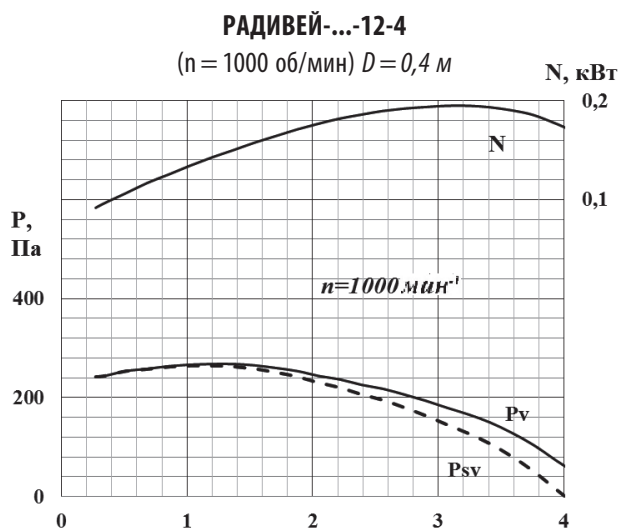

Вентиляторы радиальные РАДИВЕЙ®-...-12

РАДИВЕЙ-...-12-5

($n = 1000$ об/мин) $D = 0,5$ м

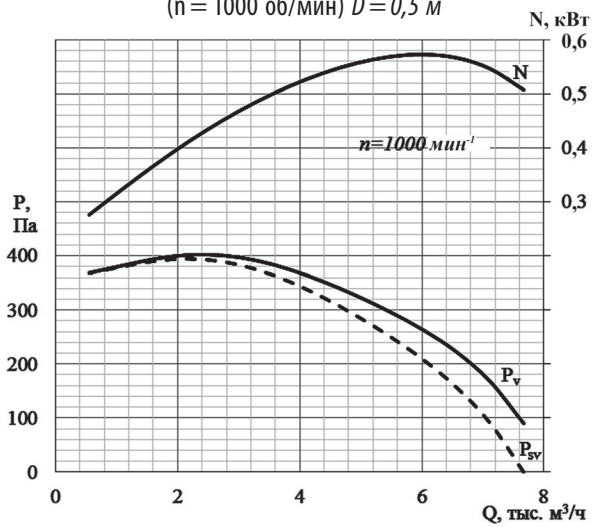

РАДИВЕЙ-...-12-5

($n = 1500$ об/мин) $D = 0,5$ м

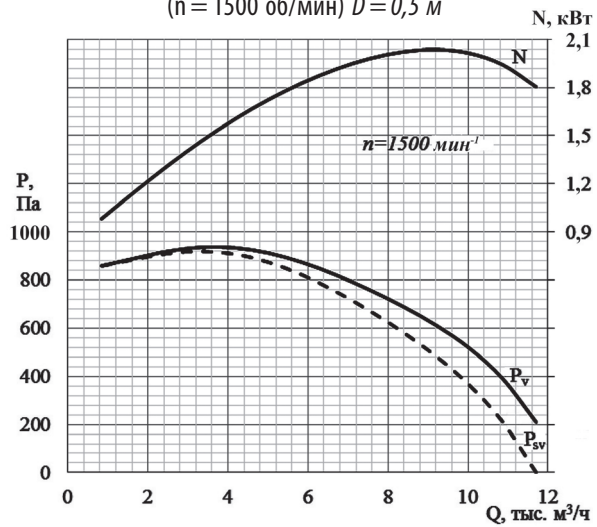

РАДИВЕЙ-...-12-5,6

($n = 1000$ об/мин) $D = 0,56$ м

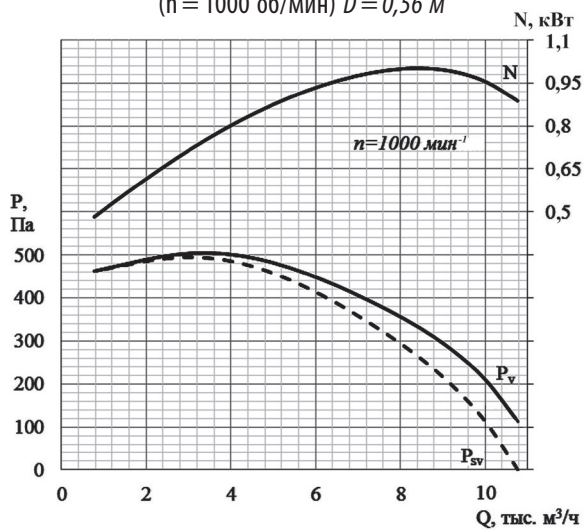

РАДИВЕЙ-...-12-5,6

($n = 1500$ об/мин) $D = 0,56$ м

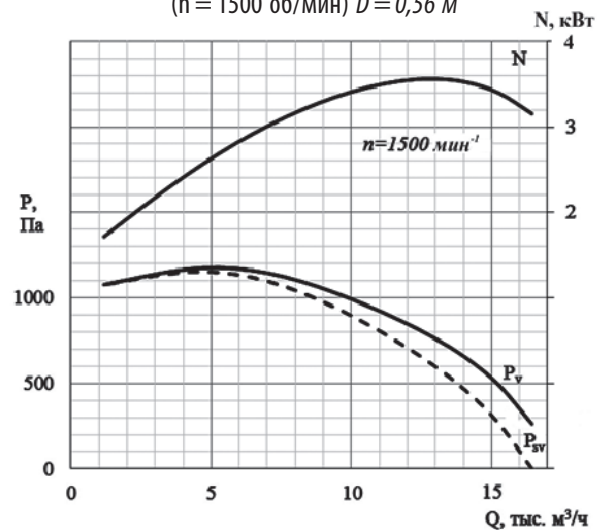

Аэродинамические характеристики

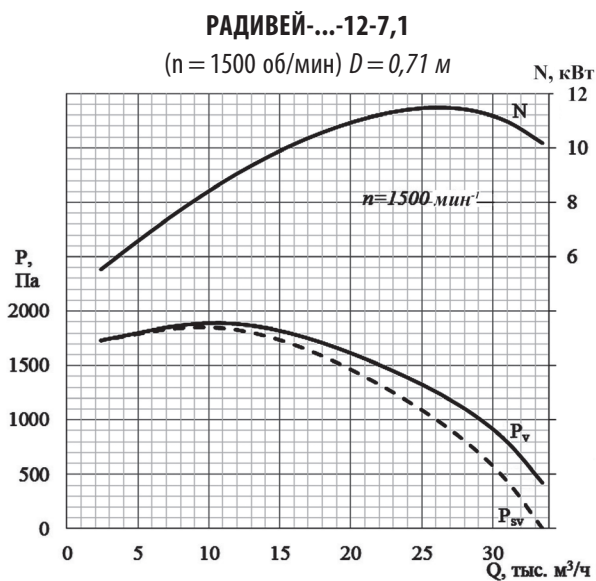
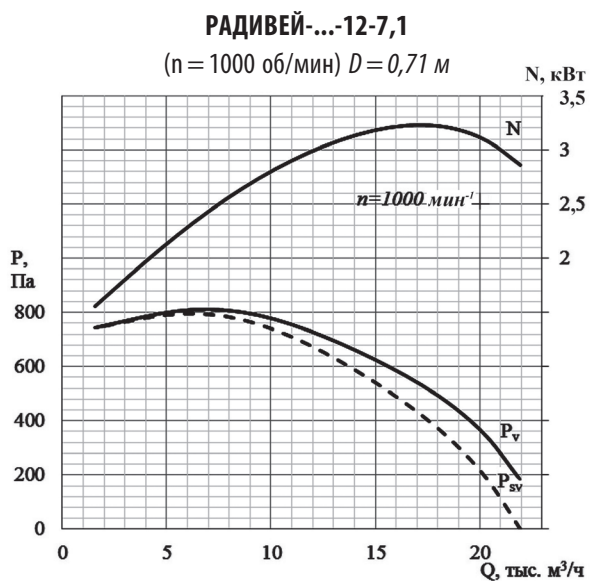
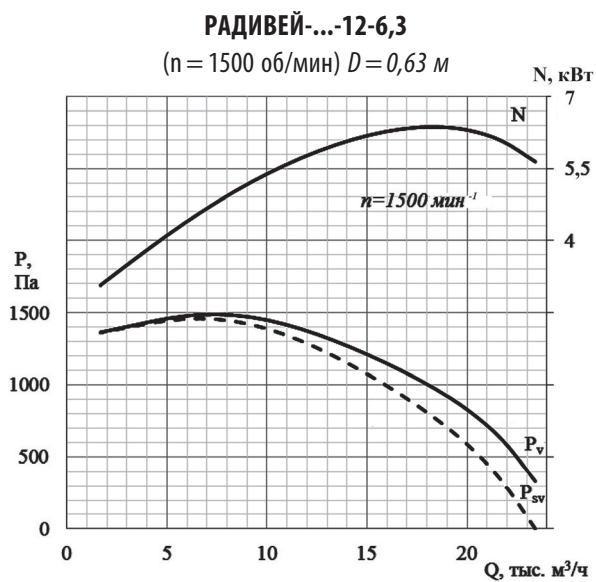
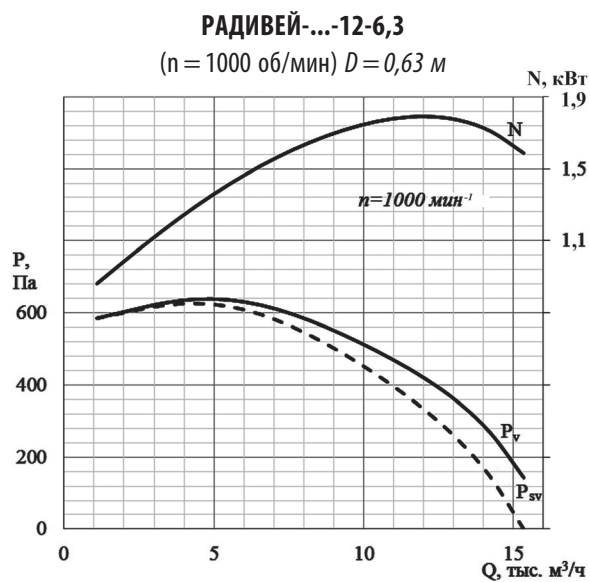

Вентиляторы радиальные РАДИВЕЙ®-...-12

РАДИВЕЙ®-...-12-8

($n = 750$ об/мин) $D = 0,8$ м

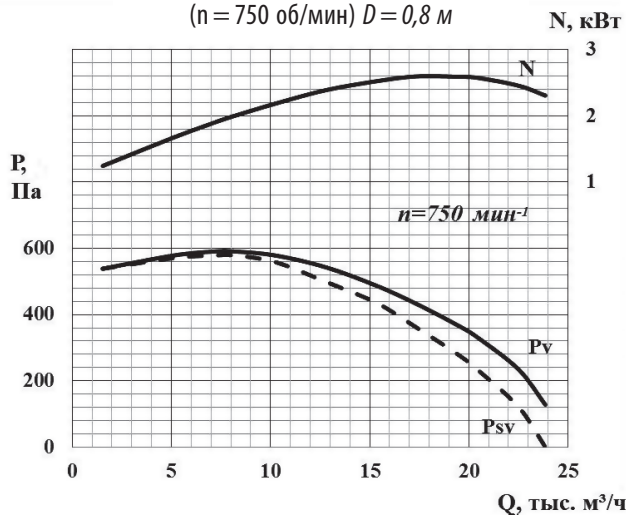

РАДИВЕЙ®-...-12-8

($n = 1000$ об/мин) $D = 0,8$ м

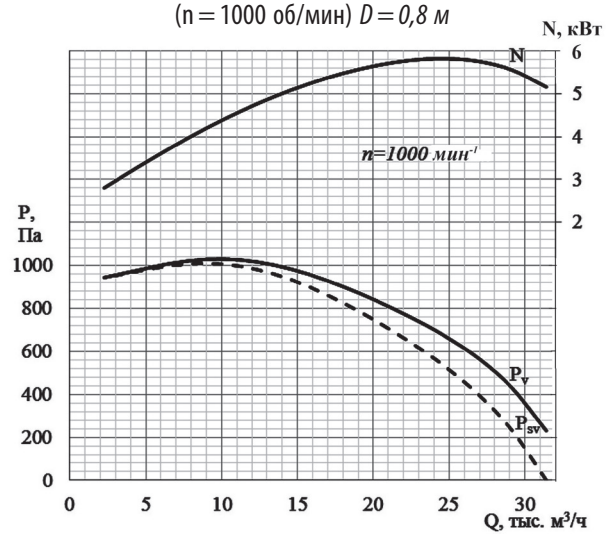

РАДИВЕЙ®-...-12-9

($n = 750$ об/мин) $D = 0,9$ м

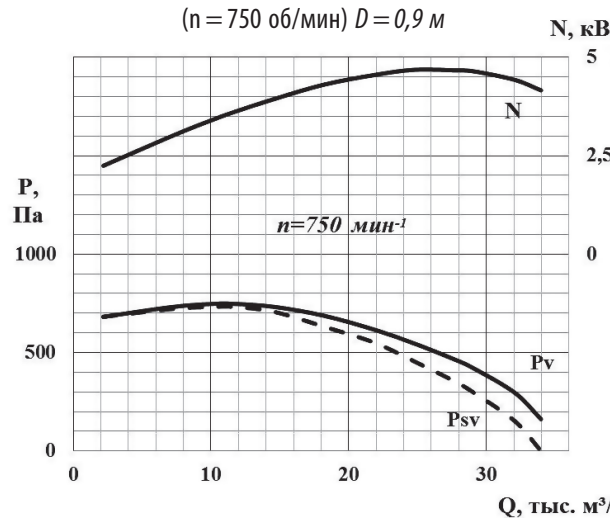

РАДИВЕЙ®-...-12-9

($n = 1000$ об/мин) $D = 0,9$ м

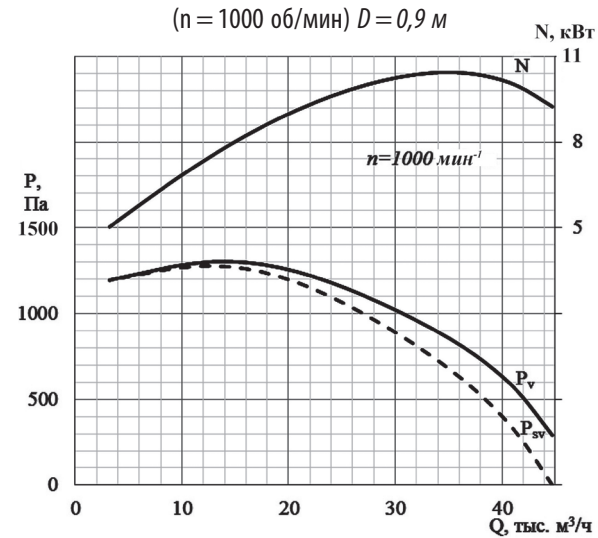

Аэродинамические характеристики

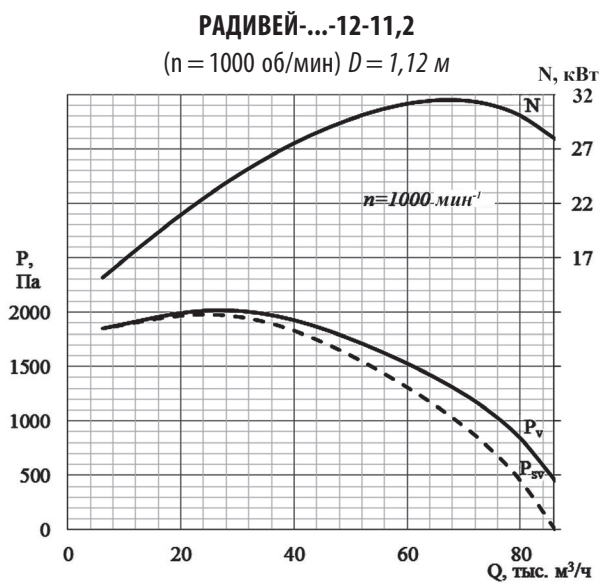
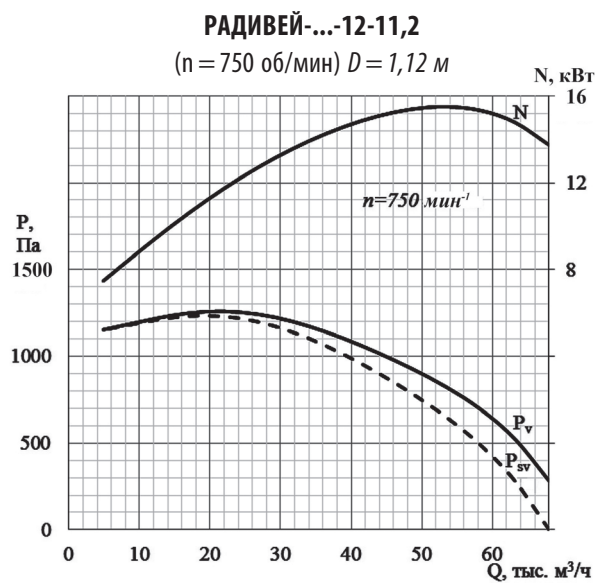
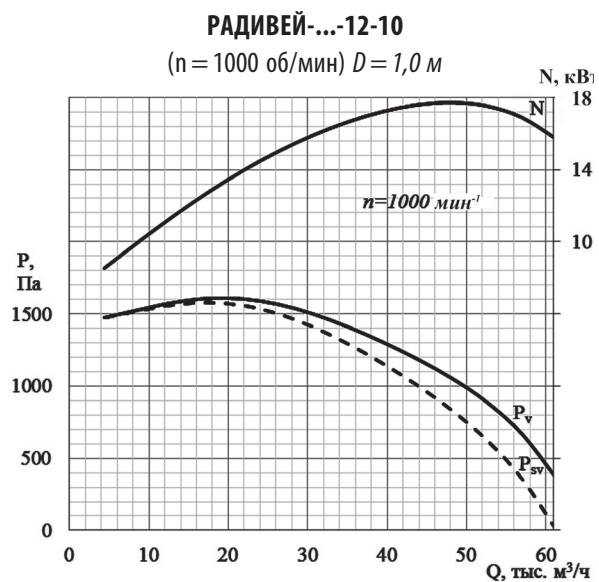
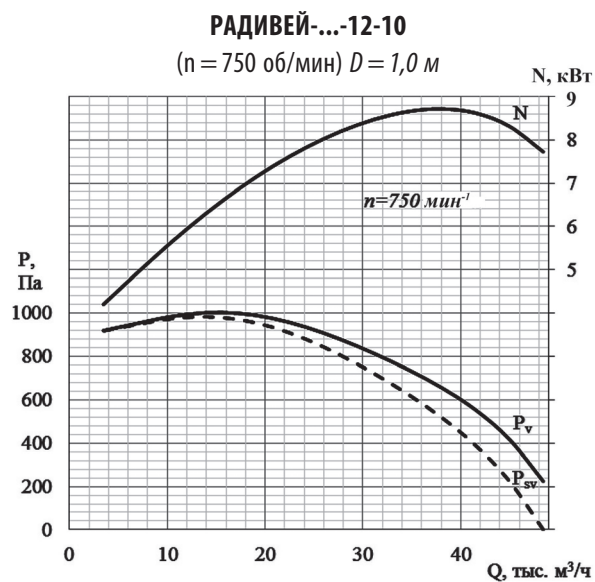

РАДИВЕЙ®-...-12-12,5
($n = 750$ об/мин) $D = 1,25$ м

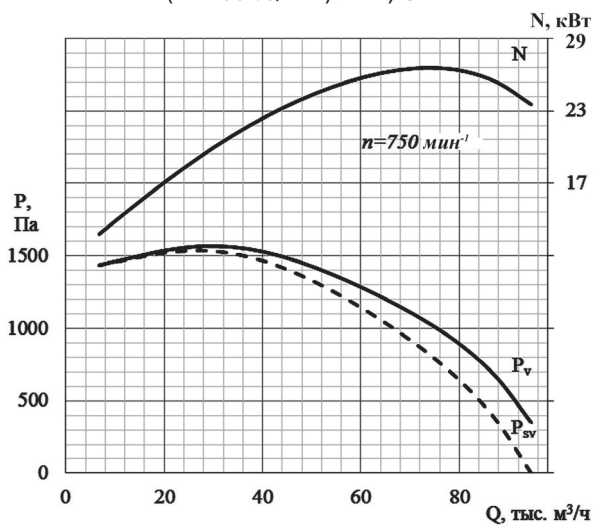

Аэродинамические характеристики и табличные данные приведены к нормальным атмосферным условиям ($20\text{ }^{\circ}\text{C}$; $101,34$ кПа), для реальных частот вращения двигателей.

При применении вентиляторов, перемещающих газоздушные смеси с температурой отличной от $+20\text{ }^{\circ}\text{C}$, необходимо удостовериться, что потребляемая мощность вентилятора не превышает установочную мощность электродвигателя (см. стр. 7).

Вентиляторы радиальные РАДИВЕЙ® -...-12

Габаритные и присоединительные размеры

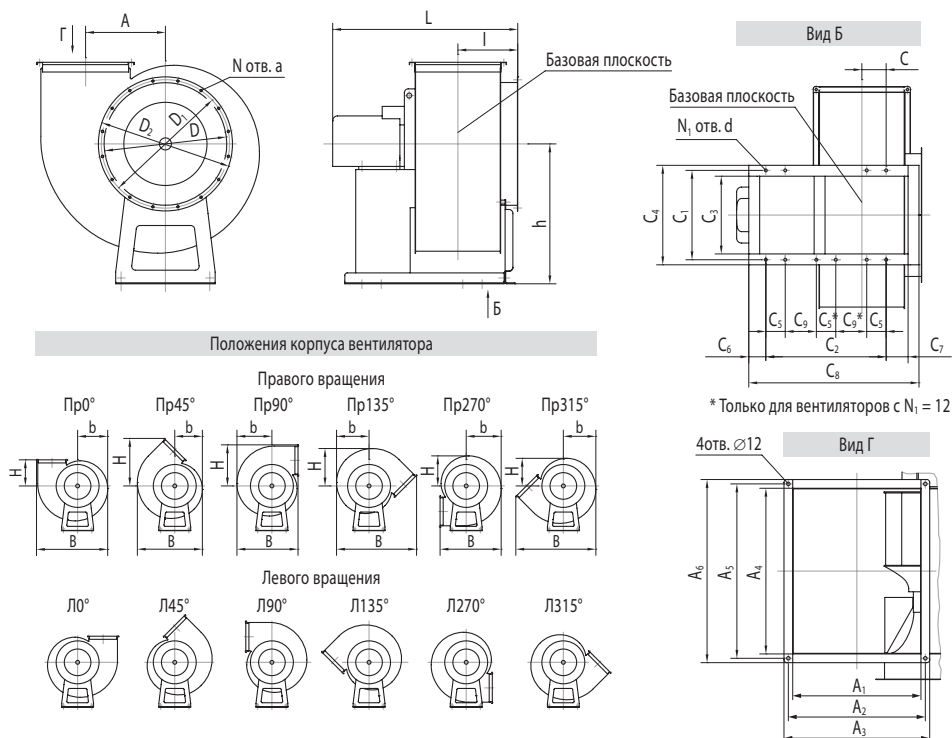

Номер вентилятора	Размеры, мм																	
	Пр0°; Л0°			Пр45°; Л45°			Пр90°; Л90°			Пр135°; Л135°			Пр270°; Л270°			Пр315°; Л315°		
	В	б	Н	В	б	Н	В	б	Н	В	б	Н	В	б	Н	В	б	Н
2,5	480	200	198	430	184	338	430	232	280	554	216	247	439	230	200	554	216	184
2,8	535	221	220	480	202	378	479	259	314	618	240	279	479	259	221	618	240	202
3,15	595	248	240	537	230	414	527	288	346	682	268	308	527	288	248	682	268	229
3,55	550	274	250	597	251	450	572	322	386	748	298	346	572	322	274	748	298	251
4	744	313	291	675	288	510	654	362	431	848	338	388	654	362	312	848	338	288
4,5	826	345	310	750	314	560	715	405	482	935	375	435	715	405	345	935	375	314
5	918	388	340	838	356	616	790	450	531	1035	419	481	790	450	388	1035	418	356
5,6	1020	426	390	928	388	696	892	502	594	1160	464	550	892	502	426	1160	464	388
6,3	1145	484	420	1043	444	764	982	562	661	1287	522	600	982	562	484	1287	522	444
7,1	1279	536	470	1167	488	858	1101	631	743	1441	584	679	1101	631	536	1441	584	488
8	1450	614	533	1328	564	965	1247	714	836	1629	664	764	1247	714	614	1629	664	564
9	1609	674	580	1468	614	1071	1374	794	935	1805	734	854	1374	744	674	1805	734	614
10	1807	767	666	1658	705	1205	1557	891	1040	2035	829	952	1557	891	767	2035	829	705
11,2	2028	860	746	1861	790	1353	1747	1001	1168	2284	931	1072	1747	1001	860	2284	931	790
12,5	2250	957	831	2068	880	1502	1942	1111	1293	2536	1034	1188	1942	1111	957	2536	1034	880

Вентиляторы радиальные РАДИВЕЙ®-...-12

Номер вентилятора	Размеры, мм												
	h	l	L _{max}	A	D	D ₁	D ₂	a	d	A ₁	A ₂	A ₃	A ₄
2,5	320	178	540	164	250	280	305	8,5x14	12	175	205	235	250
2,8	370	190	580	184	280	310	340		12	200	230	260	280
3,15	410	213	670	206	315	345	375		12	221	251	281	315
3,55	462	230	750	231	355	385	415		12	250	280	310	355
4	520	252	728	261	400	430	460		12	280	310	340	400
4,5	585	277	800	294	450	480	510		12	315	345	375	450
5	650	327	888	326	500	530	560		15	350	380	410	500
5,6	685	357	1000	365	560	590	620		15	400	430	460	560
6,3	720	403	1150	411	630	660	690		15	440	470	500	630
7,1	810	443	1360	462	710	740	770		15	500	530	560	710
8	905	498	1450	520	820	850	880		15	560	600	630	800
9	1020	548	1700	600	900	930	960		15	630	670	700	900
10	1212	598	1800	650	1010	1040	1070		15	700	750	780	1000
11,2	1280	658	2020	728	1140	1180	1210	∅10	15	800	850	880	1120
12,5	1380	723	2220	813	1270	1310	1340	∅12	15	875	930	960	1250

Номер вентилятора	Размеры, мм												N	N ₁
	A ₅	A ₆	C	C ₁	C ₂	C ₃	C ₄	C ₅	C ₆	C ₇	C ₈	C ₉		
2,5	280	310	92	220	394	184	248	70	28	34	488	254	8	8
2,8	310	340	107	220	438	184	248	70	28	34	532	298	8	8
3,15	345	375	125	220	522	184	248	70	28	34	616	382	8	8
3,55	385	415	145	290	588	242	322	80	28	34	690	362	8	8
4	430	460	166	290	608	242	322	80	28	34	710	448	8	8
4,5	480	510	210	350	698	290	390	100	28	34	810	498	8	8
5	530	560	219	410	714	350	450	100	40	50	854	514	16	8
5,6	590	620	248	440	810	380	480	100	40	50	950	610	16	8
6,3	660	690	243	460	894	400	512	120	40	90	1080	654	16	8
7,1	740	770	266	520	1028	460	400	120	40	90	1214	788	16	8
8	840	870	328	606	1110	536	662	130	40	90	1303	360	16	12
9	940	970	400	682	1384	622	714	150	40	90	1560	467	16	12
10	1050	1080	450	840	1590	780	872	150	40	90	1766	570	16	12
11,2	1170	1200	510	1050	1804	990	1082	180	40	90	1980	632	24	12
12,5	1305	1335	535	1260	1948	1200	1292	180	40	90	2124	704	24	12

Вентиляторы радиальные РАДИВЕЙ®-...-12

Акустические характеристики

Типоразмер вентилятора	Синхронная частота вращения рабочего колеса, 1/мин	Зона измерения звуковой мощности	Корректированный уровень звуковой мощности, дБА, не более	Октавные уровни звуковой мощности L _{wi} , дБ, не более, в полосах среднегеометрических частот, Гц						
				125	250	500	1000	2000	4000	8000
-2,5	1500	всасывание	64,9	54,9	60,4	67,4	61,4	57,4	55,4	54,4
		нагнетание	67,9	57,9	63,4	70,4	64,4	63,4	57,4	52,4
	3000	всасывание	80,0	70,0	75,5	82,5	76,5	72,5	70,5	69,5
		нагнетание	83,0	73,0	78,5	85,5	79,5	78,5	72,5	67,5
-2,8	1500	всасывание	68,4	58,4	63,9	70,9	64,9	60,9	58,9	57,9
		нагнетание	71,4	61,4	66,9	73,9	67,9	66,9	60,9	55,9
	3000	всасывание	83,4	73,4	78,9	85,9	79,9	75,9	73,9	72,9
		нагнетание	86,4	76,4	81,9	88,9	82,9	81,9	75,9	70,9
-3,15	1500	всасывание	72,0	62,0	67,5	74,5	68,5	64,5	62,5	61,5
		нагнетание	75,0	65,0	70,5	77,5	71,5	70,5	64,5	59,5
	3000	всасывание	87,0	77,0	82,5	89,5	83,5	79,5	77,5	76,5
		нагнетание	90,0	80,0	85,5	92,5	86,5	85,5	79,5	74,5
-3,55	1500	всасывание	75,6	65,6	71,1	78,1	72,1	68,1	66,1	65,1
		нагнетание	78,6	68,6	74,1	81,1	75,1	74,1	68,1	63,1
	3000	всасывание	90,7	80,7	86,2	93,2	87,2	83,2	81,2	80,2
		нагнетание	93,7	83,7	89,2	96,2	90,2	89,2	83,2	78,2
-4	1000	всасывание	70,4	60,4	65,9	72,9	66,9	62,9	60,9	59,9
		нагнетание	73,4	63,4	68,9	75,9	69,9	68,9	62,9	57,9
	1500	всасывание	79,2	69,2	74,7	81,7	75,7	71,7	69,7	68,7
		нагнетание	82,2	72,2	77,7	84,7	78,7	77,7	71,7	66,7
-4,5	1000	всасывание	74,0	64,0	69,5	76,5	70,5	66,5	64,5	63,5
		нагнетание	77,0	67,0	72,5	79,5	73,5	72,5	66,5	61,5
	1500	всасывание	82,8	72,8	78,3	85,3	79,3	75,3	73,3	72,3
		нагнетание	85,8	75,8	81,3	88,3	82,3	81,3	75,3	70,3
-5	1000	всасывание	77,2	67,2	72,7	79,7	73,7	69,7	67,7	66,7
		нагнетание	80,2	70,2	75,7	82,7	76,7	75,7	69,7	64,7
	1500	всасывание	86,0	76,0	81,5	88,5	82,5	78,5	76,5	75,5
		нагнетание	89,0	79,0	84,5	91,5	85,5	84,5	78,5	73,5
-5,6	1000	всасывание	80,7	70,7	76,2	83,2	77,2	73,2	71,2	70,2
		нагнетание	83,7	73,7	79,2	86,2	80,2	79,2	73,2	68,2
	1500	всасывание	89,5	79,5	85,0	92,0	86,0	82,0	80,0	79,0
		нагнетание	92,5	82,5	88,0	95,0	89,0	88,0	82,0	77,0

Вентиляторы радиальные РАДИВЕЙ®-...-12

Типоразмер вентилятора	Синхронная частота вращения рабочего колеса, 1/мин	Зона измерения звуковой мощности	Корректированный уровень звуковой мощности, дБА, не более	Октавные уровни звуковой мощности L _{wi} , дБ, не более, в полосах среднегеометрических частот, Гц						
				125	250	500	1000	2000	4000	8000
-6,3	1000	всасывание	84,2	74,2	79,7	86,7	80,7	76,7	74,7	73,7
		нагнетание	87,2	77,2	82,7	89,7	83,7	82,7	76,7	71,7
	1500	всасывание	93,0	83,0	88,5	95,5	89,5	85,5	83,5	82,5
		нагнетание	96,0	86,0	91,5	98,5	92,5	91,5	85,5	80,5
-7,1	1000	всасывание	87,9	77,9	83,4	90,4	84,4	80,4	78,4	77,4
		нагнетание	90,9	80,9	86,4	93,4	87,4	86,4	80,4	75,4
	1500	всасывание	96,7	86,7	92,2	99,2	93,2	89,2	87,2	86,2
		нагнетание	99,7	89,7	95,2	102,2	96,2	95,2	89,2	84,2
-8	750	всасывание	85,3	75,3	80,8	87,8	81,8	77,8	75,8	74,8
		нагнетание	88,3	78,3	83,8	90,8	84,8	83,8	77,8	72,8
	1000	всасывание	91,5	81,5	87,0	94,0	88,0	84,0	82,0	81,0
		нагнетание	94,5	84,5	90,0	97,0	91,0	90,0	84,0	79,0
-9	1500	всасывание	88,8	78,8	84,3	91,3	85,3	81,3	79,3	78,3
		нагнетание	91,8	81,8	87,3	94,3	88,3	87,3	81,3	76,3
	750	всасывание	95,1	85,1	90,6	97,6	91,6	87,6	85,6	84,6
		нагнетание	98,1	88,1	93,6	100,6	94,6	93,6	87,6	82,6
-10	1000	всасывание	92,0	82,0	87,5	94,5	88,5	84,5	82,5	81,5
		нагнетание	95,0	85,0	90,5	97,5	91,5	90,5	84,5	79,5
	750	всасывание	98,3	88,3	93,8	100,8	94,8	90,8	88,8	87,8
		нагнетание	101,3	91,3	96,8	103,8	97,8	96,8	90,8	85,8
-11,2	750	всасывание	95,5	85,5	91,0	98,0	92,0	88,0	86,0	85,0
		нагнетание	98,5	88,5	94,0	101,0	95,0	94,0	88,0	83,0
	1000	всасывание	101,7	91,7	97,2	104,2	98,2	94,2	92,2	91,2
		нагнетание	104,7	94,7	100,2	107,2	101,2	100,2	94,2	89,2
-12,5	750	всасывание	98,8	88,8	94,3	101,3	95,3	91,3	89,3	88,3
		нагнетание	101,8	91,8	97,3	104,3	98,3	97,3	91,3	86,3

По вопросам продаж и поддержки обращайтесь:

Архангельск +7 (8182) 45-71-35	Калининград +7 (4012) 72-21-36	Новороссийск +7 (8617) 30-82-64	Сочи +7 (862) 279-22-65
Астана +7 (7172) 69-68-15	Калуга +7 (4842) 33-35-03	Новосибирск +7 (383) 235-95-48	Ставрополь +7 (8652) 57-76-63
Астрахань +7 (8512) 99-46-80	Кемерово +7 (3842) 21-56-70	Омск +7 (381) 299-16-70	Сургут +7 (3462) 77-96-35
Барнаул +7 (3852) 37-96-76	Киров +7 (8332) 20-58-70	Орел +7 (4862) 22-23-86	Сызрань +7 (8464) 33-50-64
Белгород +7 (4722) 20-58-80	Краснодар +7 (861) 238-86-59	Оренбург +7 (3532) 48-64-35	Сыктывкар +7 (8212) 28-83-02
Брянск +7 (4832) 32-17-25	Красноярск +7 (391) 989-82-67	Пенза +7 (8412) 23-52-98	Тверь +7 (4822) 39-50-56
Владивосток +7 (4232) 49-26-85	Курск +7 (4712) 23-80-45	Первоуральск +7 (3439) 26-01-18	Томск +7 (3822) 48-95-05
Владимир +7 (4922) 49-51-33	Липецк +7 (4742) 20-01-75	Пермь +7 (342) 233-81-65	Тула +7 (4872) 44-05-30
Волгоград +7 (8442) 45-94-42	Магнитогорск +7 (3519) 51-02-81	Ростов-на-Дону +7 (863) 309-14-65	Тюмень +7 (3452) 56-94-75
Воронеж +7 (4732) 12-26-70	Москва +7 (499) 404-24-72	Рязань +7 (4912) 77-61-95	Ульяновск +7 (8422) 42-51-95
Екатеринбург +7 (343) 302-14-75	Мурманск +7 (8152) 65-52-70	Самара +7 (846) 219-28-25	Уфа +7 (347) 258-82-65
Иваново +7 (4932) 70-02-95	Наб.Челны +7 (8552) 91-01-32	Санкт-Петербург +7 (812) 660-57-09	Хабаровск +7 (421) 292-95-69
Ижевск +7 (3412) 20-90-75	Ниж.Новгород +7 (831) 200-34-65	Саранск +7 (8342) 22-95-16	Чебоксары +7 (8352) 28-50-89
Иркутск +7 (3952) 56-24-09	Нижневартовск +7 (3466) 48-22-23	Саратов +7 (845) 239-86-35	Челябинск +7 (351) 277-89-65
Йошкар-Ола +7 (8362) 38-66-61	Нижнекамск +7 (8555) 24-47-85	Смоленск +7 (4812) 51-55-32	Череповец +7 (8202) 49-07-18
Казань +7 (843) 207-19-05			Ярославль +7 (4852) 67-02-35

сайт: innovent.pro-solution.ru | эл. почта: int@pro-solution.ru
телефон: 8 800 511 88 70